

Bestyrer: Musum, Einar, cand. real., Elgesætergt. 31 III. Telf. 3210 f

Lektorer: Hattrem, Søren, cand. mag., Eidsvoldsgt. 11 Sivertsen, Laurits, cand. filos., Weidemannsvei 21 I

Haugnæss, Kristian, cand. mag., Tormodsgt. 8 I

Brodahl, Johan, cand. theol., «Nøisomhet», Strinda Müller, Oluf R., cand. mag., «Rosenhaug», Rønningsbk.

Overlærer: Skjaanes, Ivar, Kongensgt. 61

Adjunker: Lyng, Gustav E., Kirkegt. 40 Gjertsen, Trygve, Sandgaten 11

Lærere: Wold, Sverre, N. Møllenbergt. 8 Tømmeraa, Martin, Strandveien 70

Lærereinder: Braarud, Kirsti, Nyveien 5-7 III Fliflet, Marie, Wilh. Stormsgt. 1 Fjærli, Ingeborg Bilden, Krangaten 1 Øyaas, Gunhild, Udbyesgt. 7 Aagaard, Bergliot, Blusevoldsbakken 3 Bergsgaard, Haldis, Elgesætergt. 15

Trondhjems Stenografskole
(Idar Hammer), Lilletorvet 2.

Infanteriunderofficersskolen

Munkegaten 6, kaserner ved Kristiansten. Eleverne, der utdannes i en 4 maaneders forberedelsesskole med efterfølgende 3-aarig skole, har fri undervisning og frit ophold. Antagelse sker ved direkte henvendelse til skolen inden 15de december.

Officerer: Hiorth, Hans, kaptein, chef, Nyveien 6 Munthe, Gert, pr.løitn., Prinsensgt. 10 a Bjørnson, Arnold, pr.løitn., Kasernen Omdal, Sigurd, pr.løitn., Kasernen

Underofficerer: Ødegaard, O., fanejunker, Krangaten 3 Ellingsæter, E., furer, Nonnegaten 30 Aune, Wald., sersj., Kasernen Grimsmo, Jakob, sersj., Kasernen Jørum, Olav, sersj., Kasernen

Lærere: Hiorth, H., kaptein Ødegaard, O., fanejunker, Krangaten 3 Ellingsæter, E., furer, Nonnegaten 30 Aune, Wald., Kasernen Findahl, Th., overlærer Berg, K., overlærer, Arildsgt. 10 Hartmann, Jacob, overl., Magn. d. G. gt. 8 Bjørge, H. B., overlærer, Skansegt. 12 Qvam, I., overlærer, Erik Jarlsgt. 8 Bolme, S., sersjant Hoel, J., overlærer, N. Allé, Singsaker Strøm, kaptein, Ranheim Eriksen, kaptein, «Godthaab», Øen

D. Befordringsmidler

Adams Express

Jomfrugaten 8. Visergut- & flytteforretning. Flytninger inden- og utenbys. Bud. Fortoldning og spedition. Møbel-lagring. Ind- og utpakning. Reisetøi og varer hentes og bringes. Forbindelse i Kristiania: Kristiania Visergutkontor.

Automobildroscher

Stortorvet: U 332, Johan Hammer, E. Skakkesgt. 18 U 334, Kr. Jensen, Gl. Kirkevei 14 a U 321 og 336, Chr. Moksnes, Prinsensgt. 22 U 339, Einar H. Flataas, H. Nissensgt. 12 U 323, Joh. M. Nilsen, Ths. Angellsgt. 5 U 345, C. G. Larson, N. Møllenb.gt. 31 U 346, B. Bjerkan, Erl. Skakkesgt. 25

U 349, Joh. Hammer, Erl. Skakkesgt. 18 U 515, H. Sagmo, Dronningensgt. 51 U 341, Bernt Bjerkan, Erl. Skakkesgt. 25 U 347, T. Bruenick, Prinsensgt. 40 U 505, O. Schive Berg, Holstvt. 6 U 526, Paul Vanvik, Prinsensgt. 28 b U 529, J. E. Skar, Indherredsv. 67 a U 532, Martin Berg, Kongensgt. 23 U 324 og 326, Haavard Sagmo, Dronngt. 51 U 333, Jon Skjemstad, Prinsensgt. 7 U 503 og 520, Ole Holm, Kirkegt. 5 U 512, Arne Wolds enke, Brungj., Møllebk. U 513, Johan Lund, Fotveiten 4

Søndre gate:

U 337, Einar Jørgensen, Petersborg 6 U 510, G. Fürberg, Østersundsgt. 7 U 524, R. J. Schei, Sandgaten 35 U 328, 337, 510 og 523, F. Carlsen, Prinsensgt. 10 b

U 329, 330, 335, 504, 507, 508, 521 og 531, Oscar Vinje, Apotekervt. 8 U 331, 338 og 511, Rich. Schei, Sandgt. 35 U 348 og 509, Tøvis Bratsberg, Apot.vt. 10

Verftstomten:

U 322, Ole O. Sande, Ø. Baklandet 37 U 325, Sigurd Jakobsen, Rønningssl. 5 U 525, J. H. Letnes, N. Baklandet 18 U 501, Albert M. Svea, Vollabakken 8 U 516, Paul Vanvik, Prinsensgt. 28 b U 519, Isak Garmo, Stenberget 2 U 522, Ove Dahl, Gunnerusgt. 2 U 320, Brødr. Hartviksen, Verftsgt. 6 U 327, Sverre Hansen, N. Møllenb.gt. 88 U 502, Eilert Eilertsen, N. Møllenb.gt. 100

Stenberget:

U 528, John Schrødal, Ilevolden 13 U 530, Severin Myhre, Byaasveien 44 U 533, Ole Adolf Olsen, Elgesætergt. 30 b U 534, Olaf Sandmark, Frostaveien 9 b U 535, Ragnvald Lund, Øvre Allé 3 U 537, Nicolai Flønes, Øvre Møllenb.gt. 64

Buran:
U 518, Bjarne Frigaard, N. Møllenb.gt. 78 U 527, R. Vilmann, Østersundsgt. 13 U 538, Fr. Sæther, Øvre Bakl. 22 U 514, R. Vilmann, Østersundsgt. 13

Bybudinstitutionen

Bybudene:

Nr. 1. Sperati, R. F. A., Sandgaten 71
« 2. Moe, Magnus, B. Brodalsgt. 6
« 3. Olsen, Karl M., O. Tryggvggt. 13
« 4. Aspø, Karl M., O. Tryggvggt. 2 b
« 5. Engblom, Rob., Ø. Møllenb.gt. 39 a
« 6. Olsen, Bjarne, O. Tryggvggt. 13
« 7. Loholdt, Einar, Baahusgt. 24
« 8. Sætre, Kristoffer, N. Møllenb.gt. 38 b
« 10. Korsen, Reidar, Weidemannsv. 15
« 11. Olsen, Johannes, Gjelvangvt. 7
« 12. Olsen, E., Ø. Baklandet 58
« 13. Olsen, Oluf K., Kongensgt. 46
« 15. Ophaug, Johan L., Rosenborggt. 32
« 16. Iversen, Paul, N. Møllenb.gt. 46 b
« 18. Olsen, Johan T., Jomfrugaten 18

Droschevæsenet

Vognmænd, der har politiets tilladelse til at holde med hester og kjørretøier paa byens torv, offentlige pladser og gater til befordring av personer. I ethvert kjørretøi skal forefindes et eksemplar av taksten. Drosche-nr.

2. Halset, Bernt, Hospitalslk. 3-5

3 & 4. Vinje, Anton, Apotekerveiten 8
5. Anne, Edvin, Vollabakken 12
6. Darrel, A., Prinsensgt. 10 b
8 & 18. Wangsmo, Ricard, N. Bakl. 7
9. Olsen, Laurits B., Møllehaugen
10 & 65. Sæthers Enke, Ø. Baklandet 22
12. Berg, Olaf, Tordenskjoldsgt. 7
14 & 32. Moxnes, Christian, Danielsvt. 3
15 & 42. Olaf Olsens enke, Kongensgt. 33
19. Moxnes, Ingv., Sandgaten 41
20. Bruennech, H., Prinsensgt. 4 a
21. J. Kristiansens enke Karen, Krist.feldt 6
22. Kvande, Knut, Kirkegaten 5
23. Wærnes, Olaf, Lillegaardsv. 4
24 & 28. Berg, Jens Martin, Kongensgt. 23
27. Bjerkan, Bernt, Erl. Skakkesgt. 25
29 & 30. Lundahl, Einar, H. Nissensgt. 2
33. Trondsen, Inga, enke, Ø. Bakl. 16
34. Haugan, Ole I., Repslagervt. 18
36. Hammer, Joh., Repslagervt. 3
38. Bratsberg, Tøvis, Apotekerveiten 10
40. Bruennech, T., Prinsensgt. 4 c
41 & 61. Moxnes, Th., Repslagervt. 1
46 & 47. Stavseth, O., Nordregt. 26
58. Jenssen, Kristian, Gl. Kirkevei 14 a
64. Skauge, O. S., Brandhaugvt. 1

Trondhjems sporvei

Hospitalsløkkene 20. Kontortid 9-1 og 4-7. Lørdage 9-1. Driftsbestyreren træffes sikrest mellem kl. 12 og 1. Sporveien holdes i drift paa hverdage fra kl. 7.10 morgen til kl. 12 nat og paa søn- og helligdage fra kl. 8.40 morgen til 12 nat med en vogn hvert 5te minut.

Driftsbestyrer: Garstad, Jon, Ark. Christiesgt. 4 c
Driftsingeniør: Kleven, F. M., «Daggry», Byaasveien
Verks- og banemester: Lassen, Rolv, Elvegaten 12
Linje- og baneformand: Sundfær, Nils, Nidarøgt. 74
Verkstedformand: Simonsen, Ingv., Indherredsveien 69 a

Kontrollører: Kolstad, Arnt, Kirkegaten 47 Eidem, O., Kofotgjeilene 9 b Krabseth, O., Indherredsveien 67 a

Trondhjems visergutkontor & flyttebyraa

Krambodgaten 8. Telefon 2019 og 3938.

Agra Margarinfabrik - Kristiania - Gulmedalje 1914

Albert F. Dahl, Kaffehandleri og Krydderimølle. Landets største og mest moderne i denne branch. Etabl. 1881. Telegramadresse: "Albdahl". Telefoner 697 k og 5106. Etabl. 188

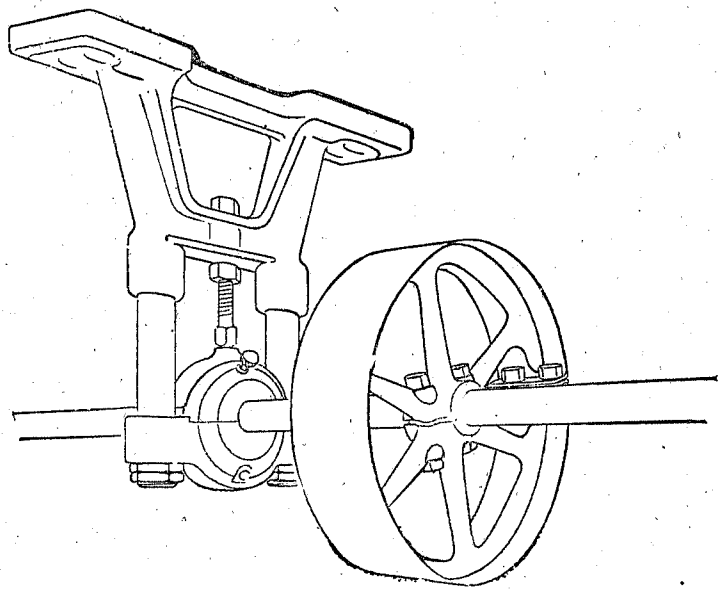

SKF

Kulelager, remskiver, nav, tandhjul
og borchucks

Vi leverer fra lager
komplette transmissionsanlæg

Forlang offerte.

Forlang ingeniørbesøk.

Overslag omkostningsfrit.

Norsk Kulelager Aktieselskap

SKF
Kristiania.

Salgsingeniør: **D. Halvorsen**, Trondhjem,
Sverres gt. 1 b. Telef. 599.

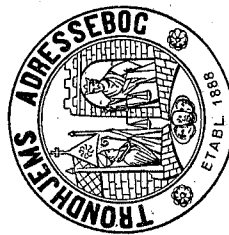

Til

Redaktionen for Trondhjems Adressebok

hersteds.

Undertegnede ber sig optat i Trondhjems Adressebok (personregistret) saaledes:

Navn

Stilling eller forrettningens art

Forretningsadresse

Privatbolig

Trondhjem

Underskrift

Enhver erholder indtil 2 petittlinjer gratis. De der ønsker flere linjer, t. eks. til nærmere specifikation av sin forretnings artikler, faa det mot at betale 5 kr. for hver overskytende linje eller dens plads. For navn med **fet skrift** betales kr. 10.00.
I 4de afdeling (fagregistret) indtas vedk. navn under de brancher, som er nævnt i teksten til personregistret.

Observer!

Enhver forandring

av navn, stilling eller bopæl bedes godhetsfuldt *snarest* meddelt Adressebokens redaktion. Herved vil denne bli i stand til til enhver tid paa henvendelse at kunne *tjene publikum med opplysninger* og samtidig gjøre Adresseboken til en mere effektiv veiviser.

Meld alle flytninger.

Redaktionen ønsker alltid at holde sig à jour med publikums bopæl.

Etablering av nye forretninger

bedes *altid* og *snarest* anmeldt til redaktionen. Saadanne anmeldelser bør inneholde opplysninger om: Forretningens navn (firmanavn), art og adresse, indehaver eller innehavere med tilføielser av privatbolig.

Forandringer i eller ophør

av ældre firmaer eller forretninger bedes likeledes *altid* og *snarest* meddelt redaktionen til berigtigelse.

Feil og mangler

der maatte forefindes ved boken, bedes likeledes godhetsfuldt anmeldt *snarest* til redaktionen.

TRONDHJEMS ADRESSEBOKS FORLAG

HANS G. MOE

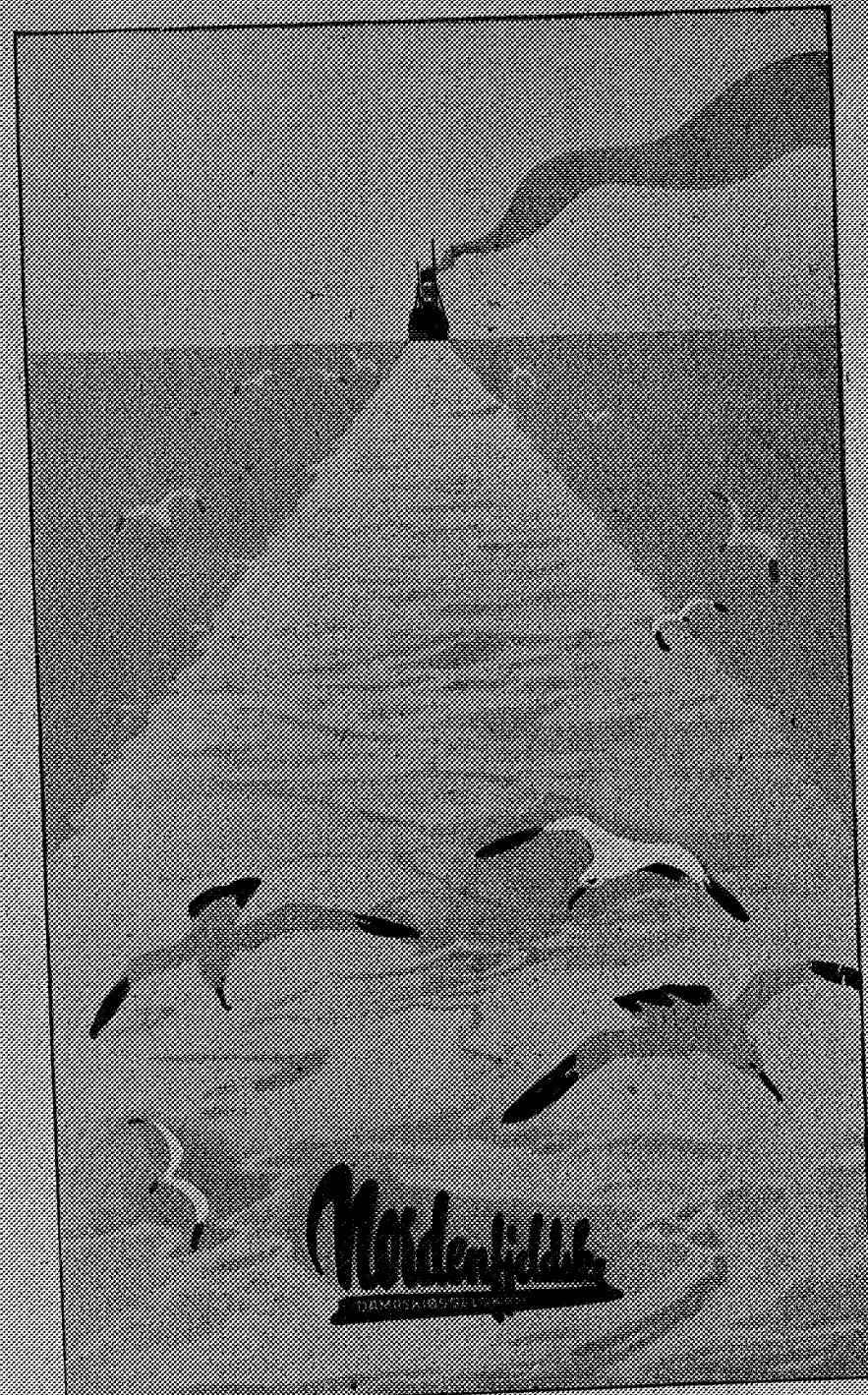

Blindes Utsalg, Trondhjem

MØBELFORRETNING
STOPNINGSVERKSTED



VERKSTEDET

Opstopning og betrækning
av alle slags møbler og madrasser. Bedste sort materiale benyttes.
Alt arbejde utføres solid og samvittighetsfuldt.

MØBLER — spesielt for soveværelse.

Utsalg og verksted: Gamle Kongevei 16 — Trondhjem
Telefon 4120b.

P. G. SWENSSON

TORVET
TRONDHJEM

anbefaler sin

Manufakturforretning

som godt assorteret
i alt tilhørende
branchen



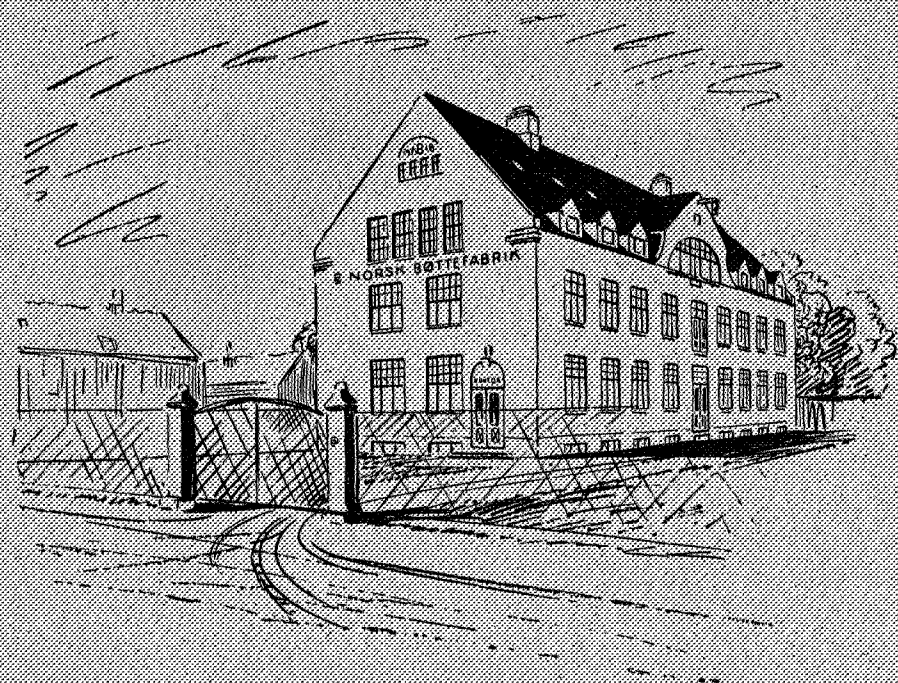

AKTIESELSKAPET
NORSK BØTTEFABRIK
TRONDHJEM

Fabrik og Lager av:
 Galvaniserte Bøtter og Baljer

Fabrik for:
 Kuløser, Kulbokser, Støvbret, Vaskekjedler
 Opvaskbret m. m.

GALVANISERINGSANSTALT

Telegramadr.: „NOBØ“

Telefon 4635

Aktieselskapet
Trondhjems Elektromotorfabrik

Sverres gate 10

Telegramadr.: „Elektromotor“

Telefon 2715



Fabrikation av:

Vekselstrømsmotorer
Nulspændingsbrytere

Utfører:

Omvikling og reparation av alle
elektriske maskiner.

Trondhjems Stenhuggeri

Indehaver: **Johan Andresen**

Frostaveien 12

Huggeri Sverres Gate 10 (Gamle Gasverk)

Telegramadresse:
„Stenhuggeriet“

Fra mit
Stenhuggeri
anbefales:

Gravmonumenter

Gravkors

Gravplater

Gravruller

Gravrammer

Hnhugne, slebne

og polerede i

Granit, Syenit

Labrador og

Marmor

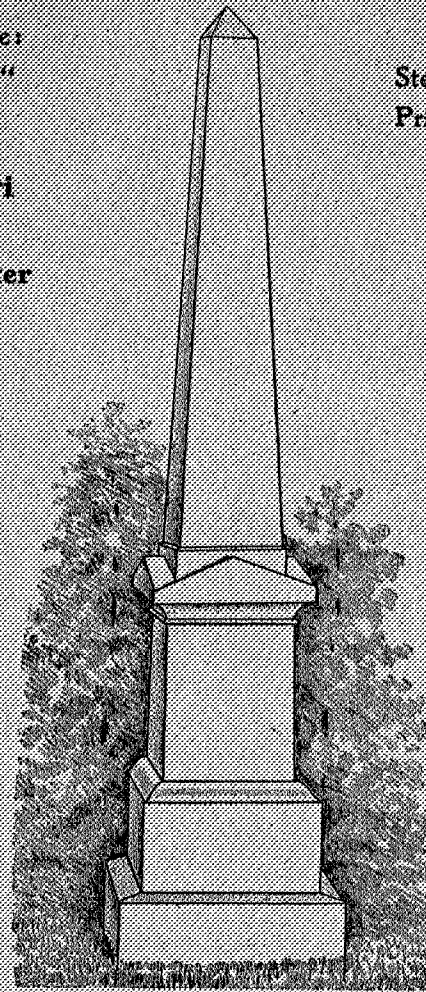

Telefon:

Stenhuggeriet 3135

Privat 3480

Første
Klasses Arbeide
garanteres!

Bautastene
samt
Bygningsarbeide

ABSOLUT BILLIGSTE PRISERI

AKTIESELSKAPET ILENS SMELTEVERK TRONDHJEM



FABRIKATION
AV

**KALCIUMKARBID
RAAZINK FINZINK
TINBLY**

HOVEDKONTOR: KRISTIANIA

Telefoner: 25359 & 25360.

Telegr.adr.: Smelt, Kristiania

FABRIK: TRONDHJEM

Telefoner: 1073 & 1873.

Telegr.adr.: Smelt, Trondhjem

BACHKE & CO.

TRONDHJEM

Telegramadr.: «BACOS»

DAMPSKIBSREDERI & BEFRAGTNINGSFORRETNING

Regulære Ruter mellem Trondhjem—Newyork,
Hull, Grimsby, Middlesbrough, London, Preston,
Liverpool, Manchester, Swansea, Antwerpen,
Emden, Bremen, Stettin.

Gjennemgangsfragter noteres til de fleste steder
i Storbritannien, Tyskland, Holland, Belgien,
Frankrig, Portugal, Spanien, Middelhavet, Afrika,
Asien, Australien, Nord- og Sydamerika.

HAVARIAGENTER — SPEDITION OG TOLDKLARERING
Telefoner: 240c, 2323, 59, 3977 k.

Tødaas & Hegstad ^A_S

Telegramadr.: „ENGROSIJERN”

Telefon 4663

Sandgaten 24 — Trondhjem

**Jern- og
Kortevareforretning**

En gros

B. Iversen & Co. ^A_S

(Indehaver: Trygve Jørgensen)

Telegramadresse: «Iver» Etabl. 1862 Telefon 573 & 537 k. 1404

Trondhjem

Dampskibsekspedition & Vareagentur

**Kommission - Spedition - Skibsmæglere
Befragting - Assurance**

Agent for dampskibslinjerne:
Den Norske Amerikaline Fragtavldeing, Tel.adr.: «Stateline»
Trondhjem—Skotland (Chr. Salvesen & Co., Leith)
Otto Thoresens Linje, Kristiania
Wilh. Wilhelmsen's Linje, Kristiania

Vesteraalens Dampskibsselskap

STOKMARKNES

Telegramadresse: VESTERAALSKE

underholder følgende ruter:

1. Hurtigruter Bergen—Trondhjem—Tromsø—Hammerfest—Vardø—Vadsø—Kirkenes.
2. Ukentlig postrute Bergen—Trondhjem—Tromsø.
3. Lokale ruter i Lofoten og Vesteraalen 3 gange ukentlig.
4. Ukentlig godsroute Bergen—Trondhjem—Hammerfest.
5. Turistruter mellem Narvik—Nordkap—Trondhjem i forbindelse med eksprestogene Stockholm—Narvik fra juni til august. Forøvrig henvises til det trykte rutehefte.

Nærmere ved selskapets agent i Trondhjem:

AUG. FOSSE

Telegrafadresse: «Augfosse»

WALDEMAR ANSSEN'S

Papirhandel

EN GROS & EN DETAIL

TRONDHJEM

TELEFONER:
 Kassa- & Bokholderkontor 1826
 Butikken & indenbys expd. 578
 — & Disponenten personlig 2469
 Trykkeri 1599
 Lager 909

BOKTRYKKERI
BOKBINDERI
KONTORMØBLER
KONTORUTSTYR

ELEGANTE SALON OG SKINDMØBLER

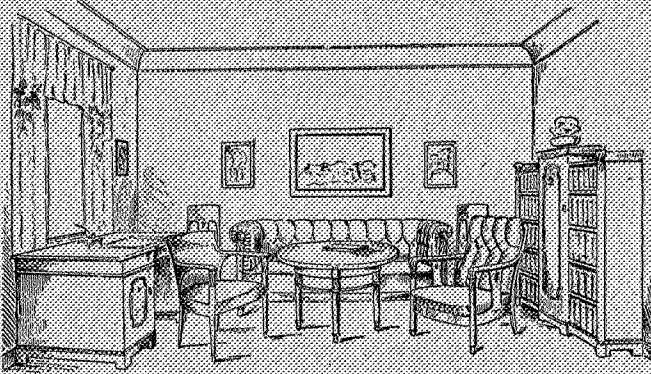

Dampskibsarbeider
 til
 konkurrerende
 priser.
 ———
 Solid og godt
 arbeide garanteres.
 Mange aars praksis
 i utlandet.

A. GØRANSON
 TAPETSERER OG DEKORATØR
 Dronningens gate 66

A/S M. H. LUNDGREENS ENKE

KJØBMANDSGATEN 46 - TRONDHJEM
 Etablert 1818

TELEFONER:
 Kontoret 106
 Butikken 16
 Vinlager 3844

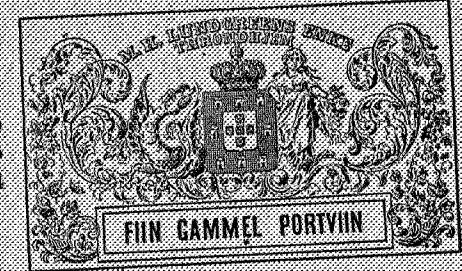

TELEFONER:
 Kontoret 106
 Butikken 16
 Vinlager 3844

STØRSTE ASSORTEMENT - STØRSTE LAGER AV

VINE

Guldmedalje
 Stockholm 1897
 Bergen 1898
 for
Sundnæs
Aquavit



Indehaver av
Sundnæs
Aquavit
 &
 Destillation

Største Assortement av Cigarer
 hvoriblandt egne imp. Havanna.

Veksler paa Amerika & amrk. Doll.
 — — Portugisisk Consulat — —

BRØDRENE HANSSSEN

Søndre gate 6. TRONDHJEM Etabl. 1911

Trælasteksport · Spedition · Agentur · Bygningsforretning

Overtar utførelse av alle slags bygninger og anlæg
Leverer tegninger og overslag.
Trælast av alle slags fra lager og direkte fra Sverige.
Overtar spedition av trælast og træmasse.

Indhent vore offerter.

Skibningssted og byggeplads i Hommelvik.

Telefon 3121.

Telegr.adr.: «Woodgoods».

A/S Trondhjems Børste- & Penselfabrik

Bestyrer Ingebr. P. Bergem

Mellemilen 34 — Trondhjem

Telefon nr. 1009. Telegramadresse: Børstefabriken

Fabrik og lager av:

Børster og Pensler



Bemerk Fabrikmerket

T. B. & P.

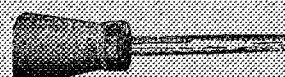

Indkjøp av:

Hestetagl, Kotagl & Svinehaar samt av Løvtrævirke
saasom Bjerk, Or, Asp, Ask, Løn m. v.

A/S Meraker Brug

Trælastforretning

Skibningspladse:

Hommelvik og

Steinviken pr. Steinkjær.

Hovedkontor: Trondhjem

Telegr.adr.: Merakerbrug.

Telef.: 1967k, 1968, 3634

Anbefaler til konkurrerende priser sine velassorterede
lager av alle sorter bygning og indredningsmaterialier —
saavel svensk som norsk — samt listværk og gerikter.

A/S Arthur Motzfeldt

Maskin- & Ingeniørforretning

Fjordgaten 20, **Trondhjem**

Specialitet:

Dampskibs- & Motorrekvisita

Telegramadresse: „Arthur“. Rikstelefon 1519

Telefon: Lageret 582.

— Chefen 2792

MADSENS KAFFISTOVA

Olaf Tryggvessøns Gate 34

ved Ravnkloa

TRONDHJEM

anbefales.

TELEFON 1958

TELEFON 1958

N. H. Schjølberg

Munkegaten 24

Telefon 196

anbefaler sit

Dampfarveri

med tilhørende

Garderobefarvning

Garnutsalg i Uld, Bomuld og Lin

Trondhjems Sparebank

— Oprettet 1823 —

Forvaltningskapital Kr. 46,746,430.49

Formue pr. 1/1 1921 Kr. 3,000,000.00

Mottar indskud paa 6 mdr.s opsigelse og sparebankvilkaar.

Diskonterer vekslar og vekselobligationer.

Bevilger kassakredit- og byggelaan

Besørger inkasso.

Utsleder checks paa de fleste bankpladse i landet.

STRINDENS SPAREBANK

Oprettet 1842

Trondhjem

Oprettet 1842

INDSKUD

paa 6 mdr.s opsigelse, sparebankvilkaar og folio til høieste rente

UTLAAN — DISKONTERING — INCASSO og ellers alle vanlige bankforretninger

Obs.! Foruten sikkerhet i bankens formue er indskyterne trygget ved garanti av Strindens og Malviks kommuner.

Telegr. adr.: „SKOFABRIKKEN“

Telefonar: 1329, 1348

A/S TRONDHJEMS SKOFABRIK

NORDENFJELDSKE NORGES
STØRSTE SKOTØIFORRETNING

Fabrik, Kontor & Lager | Elgesæter gt. 9 | Utsalg | O. Tryggv. Gt. 27 | Elgesæter Gt. 4,

LAGER AV ALLE SORTER
Skotøi samt Kalosjer
Skosmørelse, Haarsaaler
etc.

Behag at undersøke om hosstaaende registrerte Varemerke er stemplet under Saalen



Behag at undersøke om hosstaaende registrerte Varemerke er stemplet under Saalen

A/S TRONDHJEMS SKOFABRIK TRONDHJEM

EMIL ELLINGSEN

Herreekviperings og Skrædderforretning.

Søndre gate 5 og Thomas Angells gate 12.

— Telefon 370 —

Finere herreekonfektio samt alle til herreekvipering hørende varer til absolut billigste priser.

Husk mit bekjendte 1ste klasses skrædderverksted.

Bestillinger leveres hurtigt og billigt.

2den avdeling

Alfabetisk fortegnelse over byens indvaanere med angivelse av stilling og adresse.

A.

A. E. G. Elektricitets-Aktieselskabet TRONDHJEM

Søndre gt. 25. Telefon 1200—2100

- Aaberg, Anders, arb., Mellemilen 2 b
- Georg, tapetserer, Ulstadløkv. 22
- John, rørlægger, Gl. Kongevei 18
- Johan, sagbr.arb., Mellemilen 2 b
- Karl, snekker, Østersundsgt. 7
- Karl J., tømmerm., Mellemilen 2 b
- Nils, høvlem., Østersundsgt. 22
- Sara, butikd., Mellemilen 2 b
- Signe, arb.ske, Gl. Kongevei 18
- Thore, tapetserer, Kongensgt. 76
- Aabjerg, Alfr., jordarb., Bisk. Sigurdsgt. 1 b
- Aadahl, Alf, kjøbmand, Indh.veien 69 a
- Alf, lagerarb., Ø. Baklandet 33
- Aslaug, butikdame, Kofodgjeilene 2 a
- Aadahl & Eide, A/S**, fotografisk atelier, Kongensgt. 12. Telefon 4284.
- Aadahl, Hans, snekker, Fjordgt. 43
- Aadahl, Hildur, dampsk.pike, Vollabakken 7
- Jonetta, vaskerkone, Vollabakken 7
- Ludv. K., fotograf, Elgesætergt. 15
- Marit, enkefru, Magnus d. Godesgt. 33
- Mette, strikkerske, Kofodgjellene 2 a
- Peter, snekker, Fjordgt. 43
- Aadahls Maskinforr., Dronngt. 66
- Aaden, Alfred, hand.reis., Hornseth, Ladeh.
- Aae, Ole, kaiarb., Ø. Møllenb.gt. 63
- Aaen, Einar, ing., O. Tryggv.gt. 50
- Aaeng, Rich., skoginspektør, Stenberget 5
- Aafloy, Knut, maler, Rosenborggt. 20
- Martin, maler, Dronngt. 40
- Olga, kontordame, Dronngt. 40
- Aagaard, A. M.** Sadelmakerfor. (Spec. Sæletøier), Prinsensgt. 36. Telefon 1645.
- Aagaard, Bergljot, lærerinde, Vangen, Blusev.bk. 3
- Bernhard, overtoldkontr., Skansegt. 4
- Birger, ktr.chef, Sjøheim, Charlottenl.
- Dagmar, telef.inde, Prinsensgt. 36
- Emerence, kontord., Vangen, Blusev.b. 3
- Harald, sadelmaker, H. Nisensgt. 6
- Reidun, frk., Prinsensgt. 36
- Aagesen, Alfred, former, Nygaarden, Trolla
- Anton, kaffebr., «Nygaarden», Trolla
- Ashj., arb., «Nygaarden», Trolla
- Egil, vognm., Strandveien 19
- Kirsti, enke, Kongensgt. 93
- Martin, fabr.arb., Ilsvikøren 25

DEN NORSKE HANDELSBANK
OROCEN — KRISTIANSUND N.

besorger INKASSO prompt og billig.
Alle Arter av **BANKFORRETNINGER**
Aktiekapital og Fonds 83 1/2 Million Kroner

Albert F. Dahl, Kaffebrenneri ©

1881 Fabrikanten av kaffeparker kaffen ved hjælp av automatske vektør.